

Inhalt des Pakets

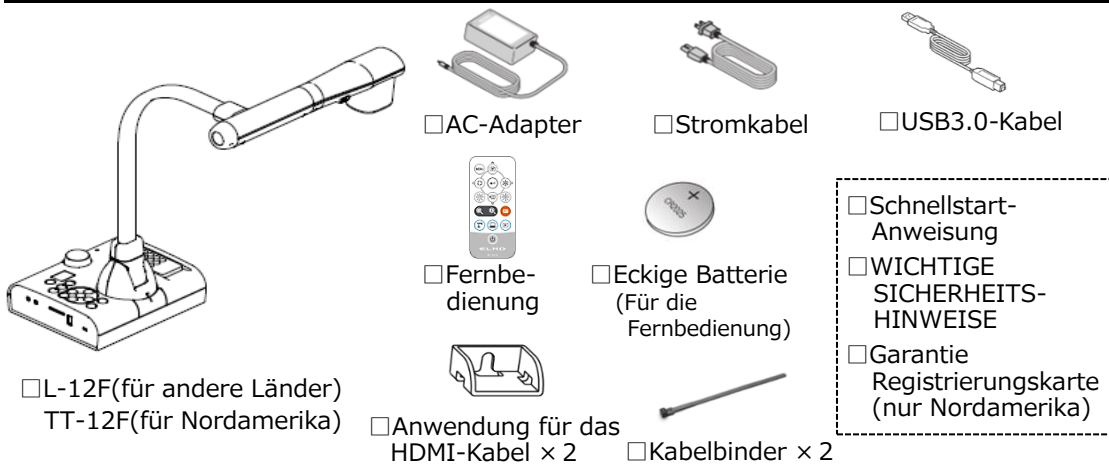

Vorbereitung

Installation

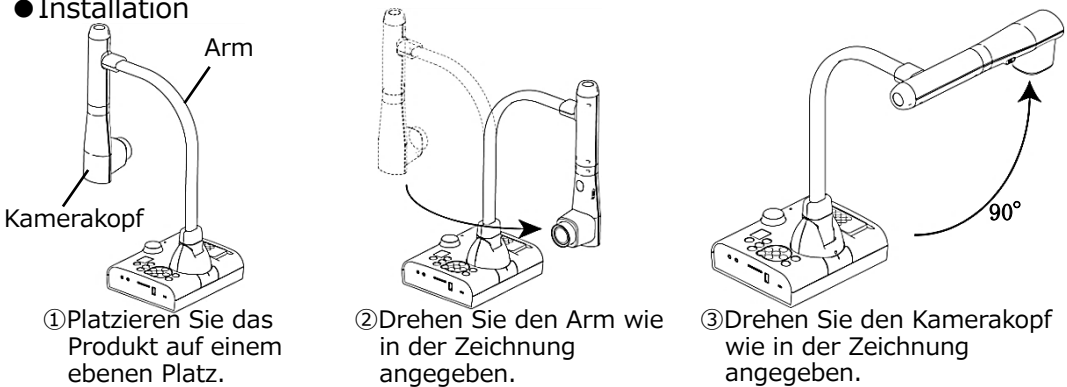

Achtung Halten Sie den Arm fest, wenn Sie ihn drehen. Halten Sie nicht den Kamerakopf fest.

Anschluss an einen Projektor oder einen Displaybildschirm

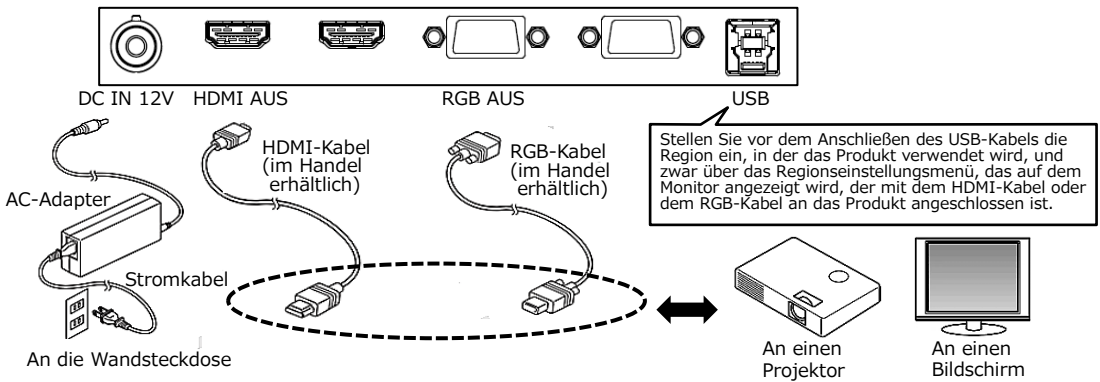

Verwendung des Produkts

1. Stellen Sie die Stromzufuhr an.

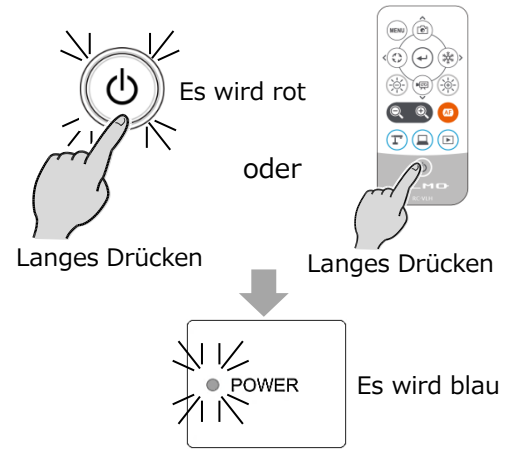

2. Den Bereich wählen.
 ※Muss konfiguriert werden, wenn das Produkt zum ersten Mal in Betrieb genommen oder wenn die Initialisierung durchgeführt wird.

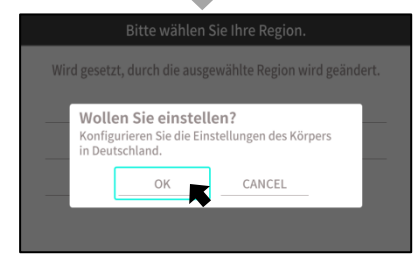

3. Es wird das Kamerabild angezeigt.



Zoomen

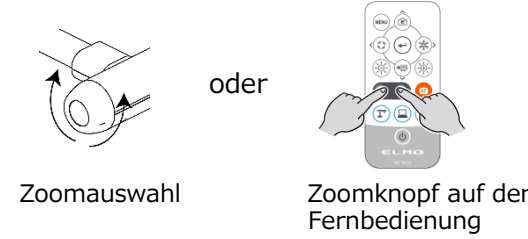

Fokus einstellen

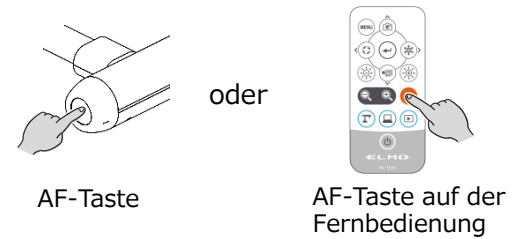

Verwendung des Produkts im Detail

Zu detaillierten Informationen zur Bedienungsanleitung und Lehrvideos sehen Sie folgende Internetseite ein:

<https://www.elmoussa.com/>

<https://www.elmoeuropa.com/index.php/de-de/>

