

# Schnellstartanleitung

Lesen Sie die „WICHTIGE SCHUTZMASSNAHMEN“, bevor Sie das HS-2 verwenden. Einzelheiten zu Einstellungen und Beschreibungen finden Sie in der Bedienungsanleitung.

Die Bedienungsanleitung für HS-2 ist auf der folgenden Website verfügbar.

<https://www.elmousa.com/>



<https://www.elmoeurope.com/index.php/de-de/>



## Inhalt des Pakets

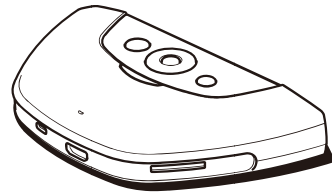

Haupteinheit

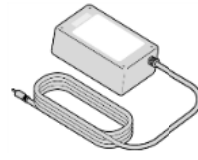

AC-Adapter

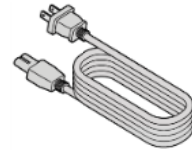

Stromkabel

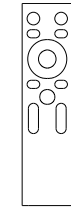

Fernsteuerung

※Batterien sind im Paket nicht enthalten. Bitte verwenden Sie AAA-Batterien.

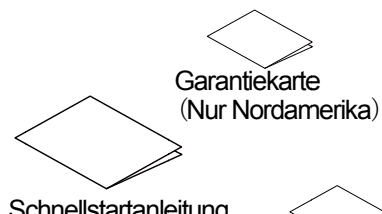

Garantiekarte (Nur Nordamerika)

Schnellstartanleitung

WICHTIGE SCHUTZMASSNAHMEN

## Schaltflächen-Operationen

### Haupteinheit

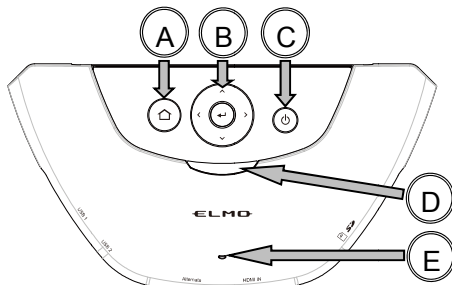

Marke	Name	Beschreibung
A	Schaltfläche Startseite (Home)	Zum Anzeigen des Auswahlfensters für die Anzeige.
B	D-Pad/Eingabe	Schaltflächen für Oben/Unten/Links/Rechts : Zum Verschieben des Bildschirms in Pfeilrichtung. Enter-Taste: Bestätigen einer Operation.
C	Ein/Aus-Schalter	Zum Ein- und Ausschalten der Stromversorgung. Einmal drücken: Einschalten. (Power-LED: leuchtet blau) Erneutes Drücken: Ausschalten. (Power-LED: leuchtet rot)
D	Power-LED	Zeigt den Betriebszustand der Einheit an. Blinkt rot: Hochfahren Leuchtet rot: Standby Leuchtet blau: In Betrieb
E	Eingebautes Mikrofon	Zum Aufnehmen von Audio unter bestimmten Umgebungsbedingungen.

### Fernsteuerung

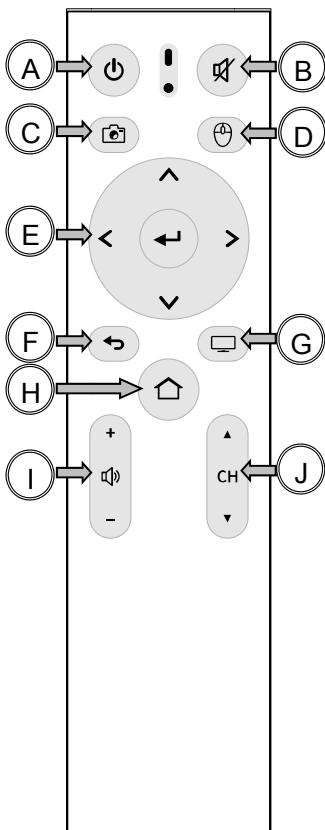

Marke	Name	Beschreibung
A	Ein/Aus-Schalter	Zum Ein- und Ausschalten der Stromversorgung.
B	Stumm	Zum Stummschalten des Tons. Wechseln Sie durch Drücken dieser Taste zwischen Stummschalten und Aufheben der
C	Festhalten	Um das Bild festzuhalten.
D	Cursor	Wenn diese Schaltfläche gedrückt wird, erscheint ein Cursor. Der Cursor verschwindet, wenn diese Schaltfläche erneut gedrückt wird. Bewegen Sie den Cursor auf ein Symbol und drücken Sie die Eingabetaste für die entsprechende
E	D-Pad/Enter-Taste	Schaltflächen für Oben/Unten/Links/Rechts : Zum Verschieben des Bildschirms in Pfeilrichtung. Enter-Taste: Zum Bestätigen einer Operation.
F	Zurück	Rückkehr zum vorherigen Bildschirm.
G	EZT	Zum starten von EZT. Wenn Sie diese Taste während der Bildschirmfreigabe drücken, wird die Bildschirmfreigabe aufgehoben.
H	Startseite	Zum Anzeigen des Auswahlfensters für die Anzeige.
I	Lautstärke	Einstellen der Lautstärke. (+: Lauter - Leiser)
J	Kanal	Zum Umschalten des Kanals des Bildes, das in den HS-2 eingegeben werden soll.

## Verbinden

### Vorderseite

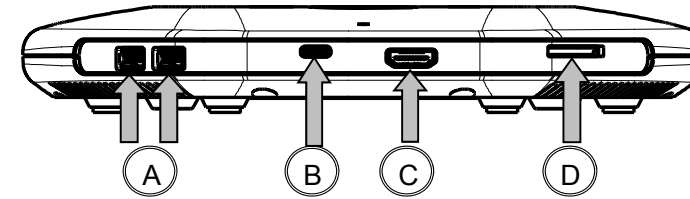

### Rückseite

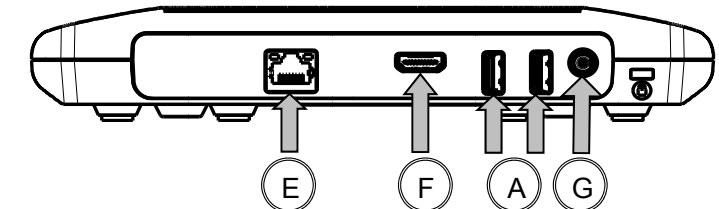

Name	Beschreibung
A USB-Anschluss [Typ-A]	Zum Anschließen eines USB-Geräts wie Maus, Tastatur, USB-Flash-Laufwerk, Dokumentenkamera, Mikrofon und Lautsprecher.
B USB-Anschluss [Typ-C] [DisplayPort Alternate]	Zum Anschließen eines Geräts mit USB-Anschluss Typ C (z. B. Mac, Chromebook und Windows, das den DisplayPort Alternate(Alt)-Modus unterstützt) zur Eingabe von Bildsignalen. ※Verwenden Sie ein USB-Kabel Typ C, das DisplayPort Alternate(Alt)-Modus unterstützt.
C HDMI-Eingangsanschluss [Typ-A]	Zum Anschließen eines Geräts (z. B. eines Computers und einer Dokumentenkamera) zur Eingabe von Bildsignalen.
D SD-Kartenschlitz	Zum Einführen der SD-Karte oder SDHC-Karte (Klasse 10 oder höher) zur Aufnahme des Bildes oder zur Wiedergabe der Daten.
E LAN-Anschluss [RJ45]	So schließen Sie ein LAN-Kabel für den Zugriff auf das externe Netz an. (Für EZT, das Browsen im Internet, das Anzeigen von digitalen Lehrbüchern, die Videowiedergabe usw.)
F HDMI-Ausgangsanschluss [Typ-A]	Zum Anschließen eines Geräts (z.B. Monitor und Projektor) zur Ausgabe von Bildsignalen.
G DC IN 12V-Anschluss (2A)	Zum Anschließen des mitgelieferten Netzteils.

- Anschließen an eine Stromquelle  
Schließen Sie das Netzkabel und den AC-Adapter an. Schließen Sie den Wechselstromadapter an den Anschluss DC IN 12V an.  
Schließen Sie dann das Netzkabel an eine Wechselstromdose an.

- Verbinden mit einem Monitor oder Projektor  
Nachdem Sie das HDMI-Kabel an den HDMI-Ausgang des HS-2 angeschlossen haben, schließen Sie es an den HDMI-Anschluss des Monitors oder Projektors an.

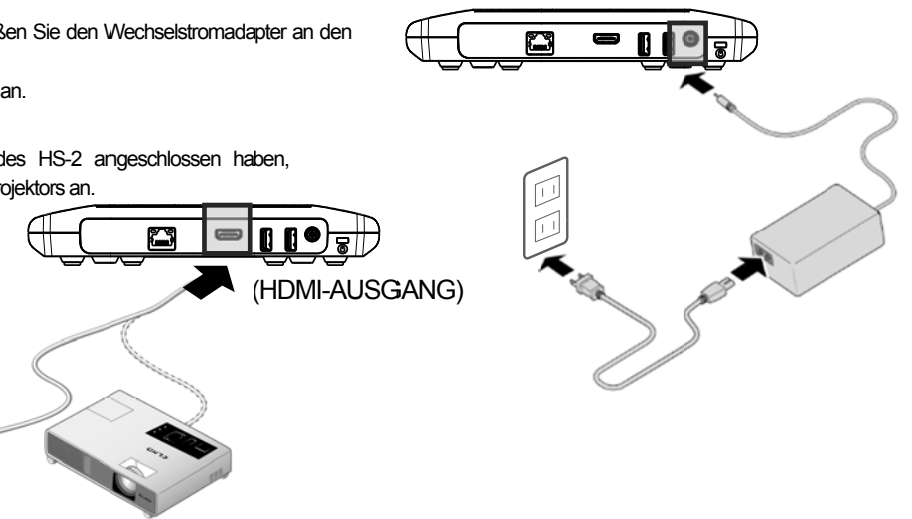

- Verwendung von Apps

Wenn Sie auf das App-Symbol [ ] drücken, wird eine Liste mit Apps angezeigt. Wählen Sie eine beliebige App mit dem D-Pad, der Maus oder der an den USB-Anschluss angeschlossenen Fernbedienung aus, und starten Sie diese.

※ Liste der Apps (Einzelheiten finden Sie in der Bedienungsanleitung)

Symbol	Name	Beschreibung
	EZT (Videokonferenz-App)	Zum Durchführen einer Videokonferenz über das Internet.
	Hs2Paint (Zeichnen-App)	Zum Zeichnen auf verschiedenen Hintergrundbildern mit Stift oder Marker.
	Browser-App	Zugang zum Internet, um digitale Inhalte zu durchsuchen.
	Datei-App	Zur Wiedergabe von Standbildern und Videos, die im internen Speicher oder auf einer SD-Karte oder einem USB-Flash-Laufwerk gespeichert sind.
	WPS-App	Zur Wiedergabe von Excel und Word und PPT, die im internen Speicher oder auf der SD-Karte oder auf dem USB-Flash-Laufwerk gespeichert sind.
	ELMO Play	Zum Herunterladen von Apps von der offiziellen ELMO-Website.
	Einstellungs-App	Zum Konfigurieren verschiedener Einstellungen. Der Standardwert zum Öffnen der Einstellungs-App lautet „0000000“.
	CVAS CTRL	Zum Steuern des angeschlossenen CVAS.

※ Betriebstemperatur: 0 °C~40 °C

※ Der eingebaute Lüfter kann je nach Betriebsumgebung arbeiten.

## Verwendung von HS-2

### • Einschalten der Stromversorgung

Die Power-LED blinkt rot, wenn der Wechselstromadapter angeschlossen ist.

Der HS-2 startet, wenn der Netzschalter gedrückt wird, nachdem die Power-LED rot leuchtet.

Das Bildsignal von dem über HDMI oder USB Typ-C angeschlossenen Gerät wird über den HDMI-Ausgangsanschluss ausgegeben.

(Die Power-LED leuchtet während des Betriebs blau)

Wenn ein Gerät mit einem Kabel am HS-2-Anschluss angeschlossen wurde und vom Gerät kein Bildsignal ausgegeben wird, wird auf dem Bildschirm das Fenster „Verbindungsziel“ angezeigt.

### • Verbinden

Der HS-2 unterstützt die drahtlose Spiegelung ohne Installation einer dafür vorgesehenen Anwendung und ohne Verwendung eines USB-Dongles, unabhängig von Windows-, iOS-, Android- oder Chrome OS-Geräten.

Darüber hinaus können Geräte mit Kabeln über den HDMI-Eingangsanschluss oder den USB-Typ-C-Anschluss [DisplayPort Alternate] angeschlossen werden.

Es können bis zu 4 Bildschirme gleichzeitig geschaltet und angezeigt werden.

#### □ Anschließen über Kabel

Das Bild von dem Gerät kann angezeigt werden, indem dieses an den HDMI-Eingang oder den USB-Typ-C-Anschluss [DisplayPort Alternate] angeschlossen wird.

Das eingegebene Bild erscheint während des Startvorgangs, wenn das Gerät an den HDMI-Eingang oder den USB-Typ-C-Anschluss angeschlossen ist.

(Priorität der Eingabe: HDMI-Eingang > USB Typ C [DisplayPort Alternate])



#### □ Drahtloser Anschluss

Das Bild des Geräts, das die Spiegelung unterstützt (z. B. Miracast, AirPlay und Google Cast), kann gespiegelt werden.



### Spiegelung über Miracast

※ Einzelheiten zum Miracasting mit der Dokumentenkamera finden Sie in der Bedienungsanleitung der Dokumentenkamera.

• Bei Verwendung von Windows OS (Windows10)

1. Klicken Sie auf das Action-Center-Symbol [  ] in der Taskleiste.
2. Klicken Sie auf das Symbol für Verbinden [  ]. ※ Falls dieses Symbol nicht angezeigt wird, klicken Sie auf das Symbol Öffnen.
3. Wählen Sie [HS-2\_\*\*\*\*\*] aus der Liste.

※ Für Windows OS (Windows10) können auch Tastenkombinationen verwendet werden.

1. Drücken Sie gleichzeitig die Windows-Logo-Taste [  ] auf der Tastatur Ihres Geräts und die K-Taste [  ], um die Liste mit den Anschlüssen zu öffnen.
2. Wählen Sie [HS-2\_\*\*\*\*\*] aus der Liste.

• Bei Verwendung von Android OS

1. Rufen Sie die Wi-Fi-Einstellung Ihres Geräts auf.
2. Wählen Sie [Cast] im Einstellungsmenü Ihres Geräts.

※ The Menüpunkt kann je nach Gerät unterschiedlich sein.

※ Falls die Liste nicht erscheint, aktivieren Sie die Einstellung der drahtlosen Anzeige.

3. Wählen Sie [HS-2\_\*\*\*\*\*] aus der Liste.

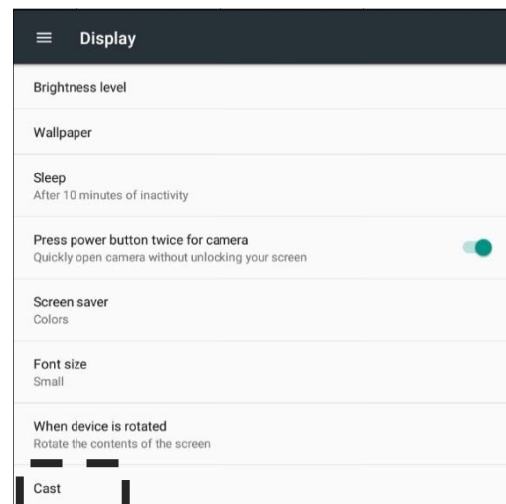

Wählen Sie "Cast" aus den Anzeigeeinstellungen.

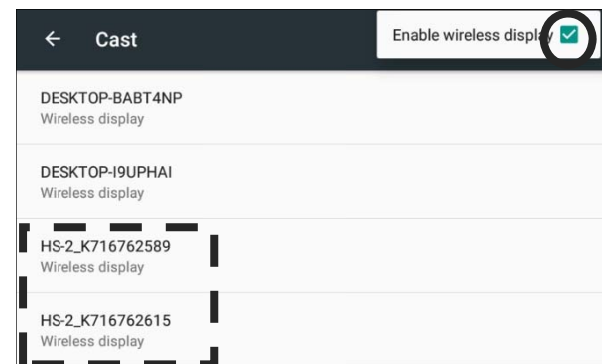

Wählen Sie [HS-2\_\*\*\*\*\*] aus der Liste.

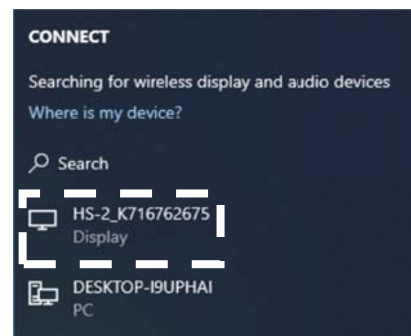

Wählen Sie [HS-2\_\*\*\*\*\*] aus der Liste.

### Spiegelung über AirPlay

• Bei Verwendung von iOS, iPad OS oder Mac OS

1. Rufen Sie die WiFi-Einstellung Ihres Geräts auf und wählen Sie die SSID des HS-2.
2. Verbinden Sie anschließend das Gerät über WiFi mit dem HS-2
3. Schalten Sie die Bildschirmspiegelung [  ] Ihres Geräts ein.
4. Wählen Sie [HS-2\_\*\*\*\*\*] aus der Liste.

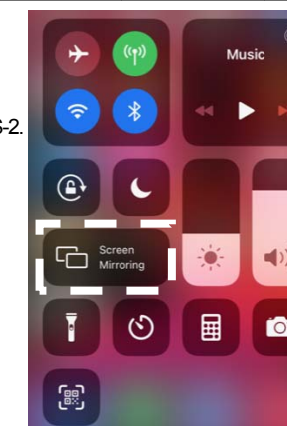

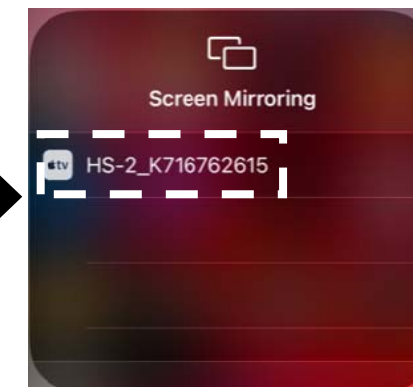

Wählen Sie "Bildschirmspiegelung".



Wählen Sie [HS-2\_\*\*\*\*\*] aus der Liste.

### Spiegelung über Google Cast

• Bei Verwendung von Chrome OS, Windows OS oder Mac OS

1. Verbinden Sie den HS-2 über LAN oder WiFi über das Menü Einstellungen [  ] ("Systemeinstellungen"-> "Netzwerk und Internet"-> "WiFi") mit dem externen Netzwerk (Internet).
2. Rufen Sie die WiFi-Einstellung Ihres Geräts auf und wählen Sie die SSID des HS-2.
3. Öffnen Sie den Chrome-Browser.
4. Tippen Sie auf das Symbol [  ] oben rechts und tippen Sie auf [Cast].
5. Wählen Sie [HS-2\_\*\*\*\*\*] aus der Liste.

※ Wenn Sie dieses Produkt drahtlos mit einem externen AP verbinden, muss in den Einstellungen "Drahtlose Verbindung zu externem AP" aktiviert werden.

※ Unabhängig davon, welches Betriebssystem verwendet wird, müssen Sie eine Verbindung mit dem Netzwerk herstellen, wenn Sie den Chrome-Browser für das Casting verwenden. Das Passwort kann mit dem D-Pad auf der Fernbedienung eingegeben werden.

※ Einzelheiten zum Wi-Fi-Anschluss und zu den Spiegelungsvorgängen finden Sie in der Bedienungsanleitung der jeweiligen Geräte.



### • Betrieb des HS-2

Drücken Sie die Cursor-Taste auf der Fernbedienung, um den Cursor anzuzeigen. Drücken Sie sie erneut, um sie auszublenden.

Sie können den Bildschirm bedienen, indem Sie den Cursor auf das angezeigte Symbol bewegen und die Eingabetaste drücken.

Durch einmaliges Drücken der Taste werden die Symbole für das Menü und den geteilten Bildschirm angezeigt.

#### □ Umschalten der Bildschirme

Wenn mehrere Eingangsquellen vorhanden sind, können durch Drücken auf „Home“ [  ] mehrere Bildschirme angezeigt werden. Bei mehreren Bildschirmen kann im Auswahlfenster für die Anzeige zwischen der Einzelbildschirm- und der geteilten Bildschirmanzeige umgeschaltet werden. (Bis zu vier Bildschirme). Klicken Sie im Auswahlfenster für die Anzeige auf die Registerkarte „Einzelbildschirm“ [  ] und anschließend auf die anzuzeigende Miniaturansicht. Die ausgewählte Miniaturansicht wird im Vollbildmodus angezeigt.

Das Umschalten kann während der Einzelbildschirmanzeige auch mit der Kanaltaste [  ] auf der Fernbedienung erfolgen.



#### □ Menü

Das Menü kann ein- oder ausgeblendet werden, indem Sie auf den Bildschirm klicken, während das Bild angezeigt wird.

(Touch [  ] / Aufnahme [  ] / Anzeigeauswahl [  ] / Linkes und rechtes Symbol tauschen [  ])

#### □ Geteilter Bildschirm

Der Bildschirm kann in bis zu vier Bereiche aufgeteilt werden.

Drücken Sie im Auswahlfenster für die Anzeige auf die Registerkarte „Geteilter Bildschirm“ [  ] und im Anschluss an die Auswahl der anzuzeigenden Bildschirme auf [  ].

※ Unten rechts auf dem ausgewählten Bildschirm wird eine Nummer (Aufteilungsposition und Auswahlnummer) angezeigt.

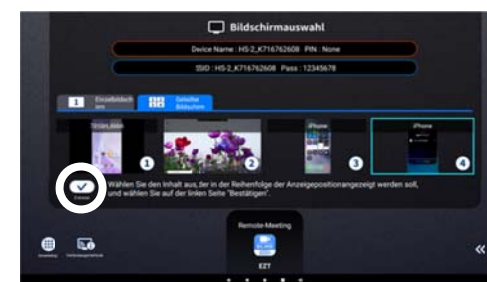

Auswahl-Bildschirm

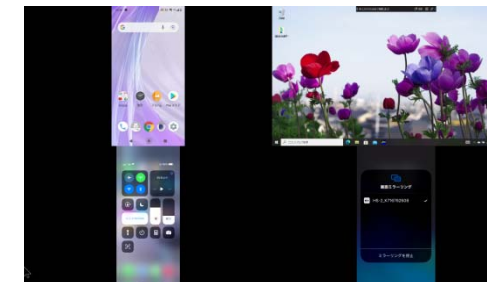

Geteilter Bildschirm

### ■ Marken und Lizenzen

**ELMO** eingetragenes Warenzeichen der TECHNO HORIZON Co., Ltd.

Alle anderen in diesem Handbuch beschriebenen Firmen- und Produktnamen sind Warenzeichen oder eingetragene Marken der jeweiligen Firmen.

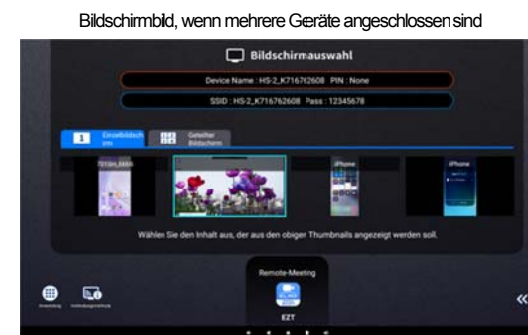

1 Registerkarte „Einzelbildschirm“

1 2  
3 4 Registerkarte „Geteilter Bildschirm“